

### SEDUTE LEGNO SENZA SCHIENALE

PANCHINA Euroform o equivalente

Tavola in ferro piatto 10x80mm, zincato e trattato a polvere in RAL 7016 grigio antracite. Fissaggio su pavimento solido con appositi tasselli.  
Sedile formato da listelli 25x40mm in legno duro 100% FSC trattato con impregnante per evitare dilatazioni.  
I listelli sono collegati fra loro con barre filettate infilate nei listelli e distanzatori.

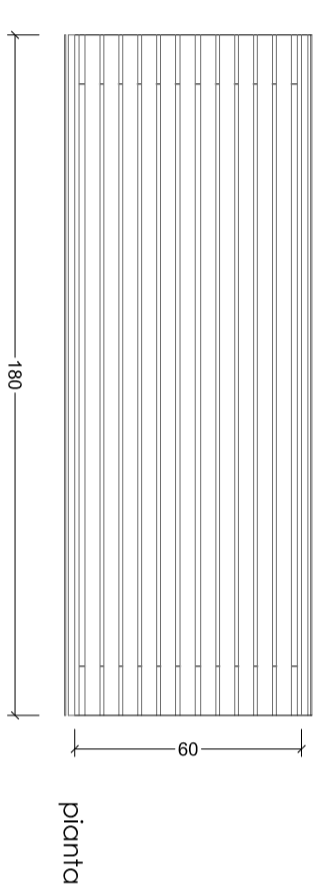

pianità

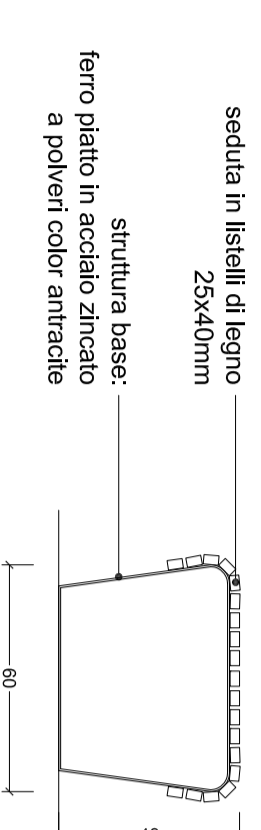

prospetti

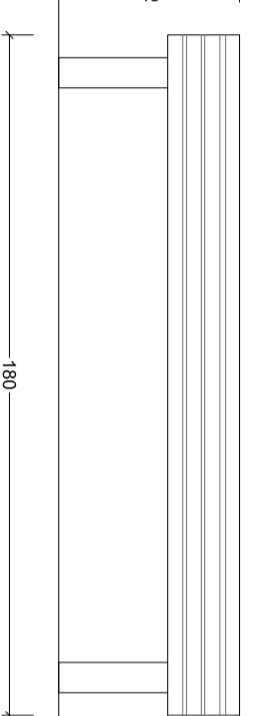

prospetti

seduta in listelli di legno 25x40mm  
struttura base:  
ferro piatto in acciaio zincato  
a polveri color grigio antracite

### SEDUTE IN LEGNO CON SCHIENALE

PANCHINA Euroform o equivalente

Tavola in ferro piatto 10x80mm, zincato e trattato a polvere in RAL 7016 grigio antracite. Fissaggio su pavimento solido con appositi tasselli.  
Sedile formato da listelli 25x40mm in legno duro 100% FSC trattato con impregnante per evitare dilatazioni.  
I listelli sono collegati fra loro con barre filettate infilate nei listelli e distanzatori.

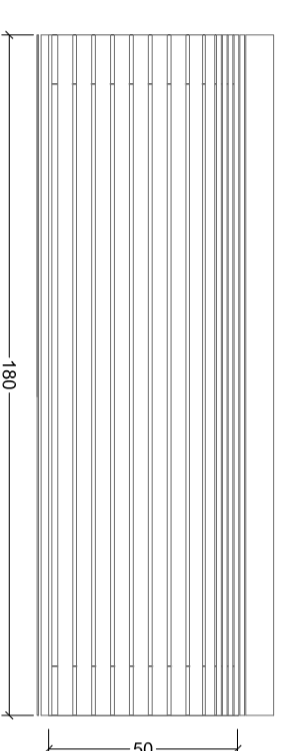

pianità

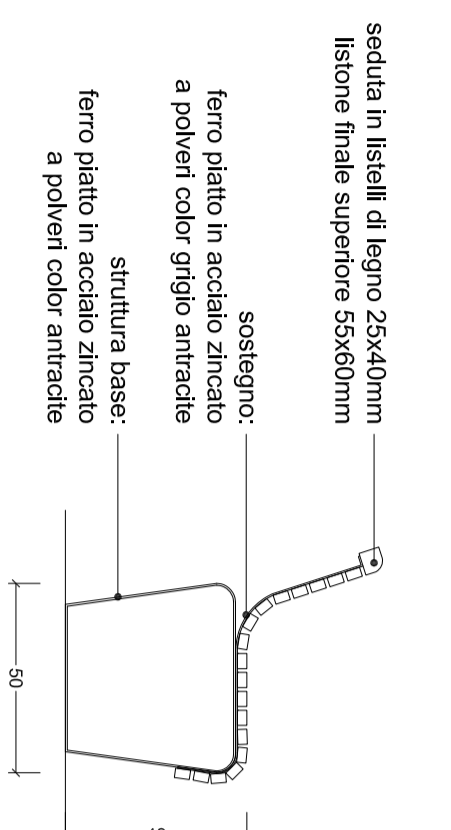

prospetti

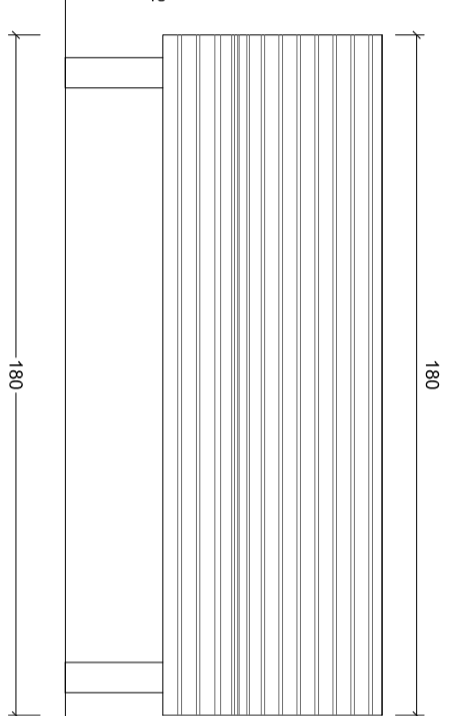

prospetti

seduta in listelli di legno 25x40mm  
listone finale superiore 55x80mm  
scostegno:  
ferro piatto in acciaio zincato  
a polveri color grigio antracite  
struttura base:  
ferro piatto in acciaio zincato  
a polveri color antracite



### CESTINO PORTA RIFIUTI

5x6xUDCO 11011 - ALU/DOBILI o equivalente

Cestino portarifiuti realizzato completamente in fusione di lega di alluminio e base in cemento.  
Colore: grigio antracite

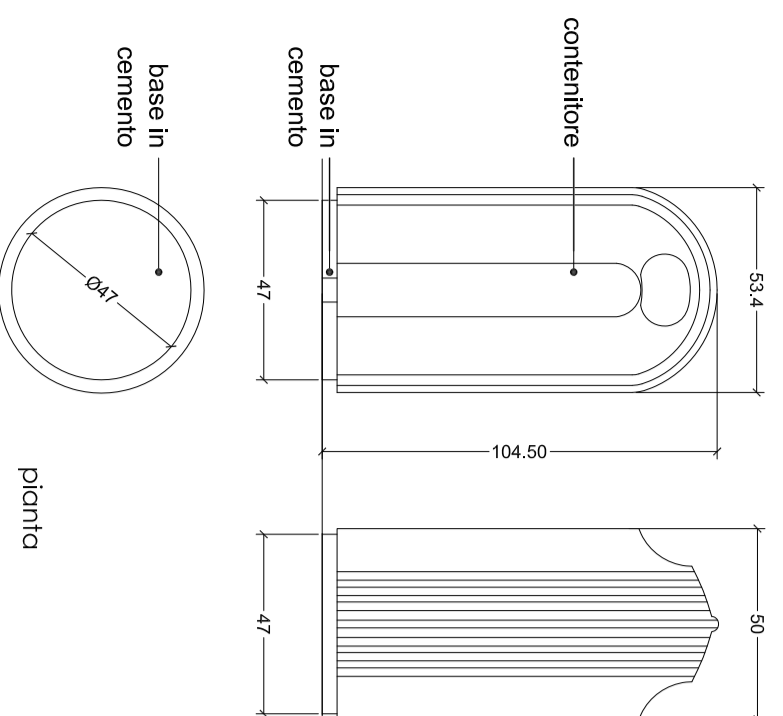

prospetti

pianità



### PORTA BICICLETTE

RSEI - Metalico o equivalente

Portabicicletta costituito da una struttura a spirale in tubo d'acciaio, appoggiata a terra su due basi in fusione di alluminio. Tutto sovrabito e verniciato con primer zincante e polvere poliestere. Vitrino in acciaio inox.  
Colore: grigio antracite.

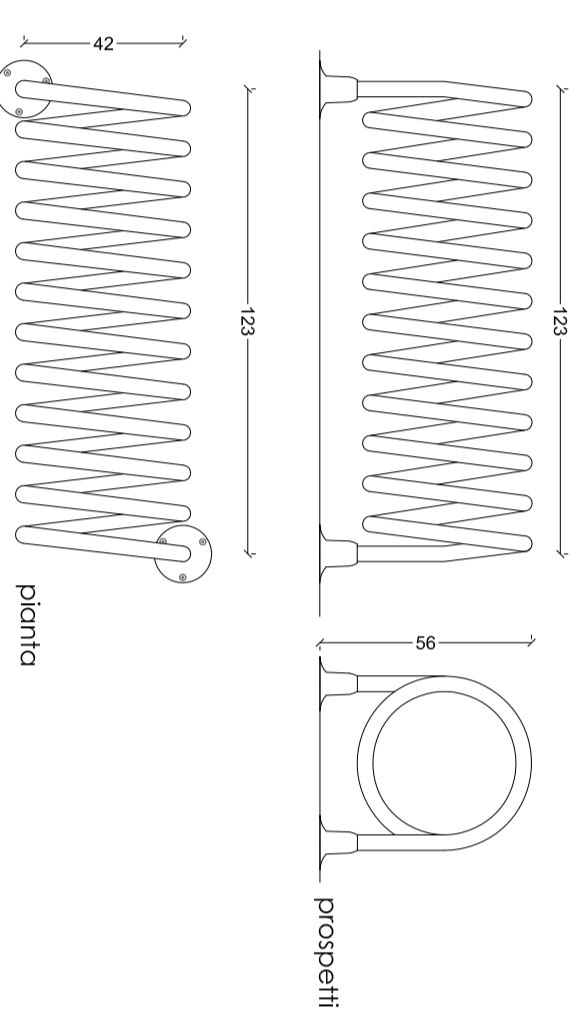

prospetti

pianità



### SEDUTE IN LEGNO CON SCHIENALE E BRACCIOI

PANCHINA Euroform o equivalente

Tavola in ferro piatto 10x80mm, zincato e trattato a polvere in RAL 7016 grigio antracite. Fissaggio su pavimento solido con appositi tasselli.  
Sedile formato da listelli 25x40mm in legno duro 100% FSC trattato con impregnante per evitare dilatazioni.  
I listelli sono collegati fra loro con barre filettate infilate nei listelli e distanzatori.

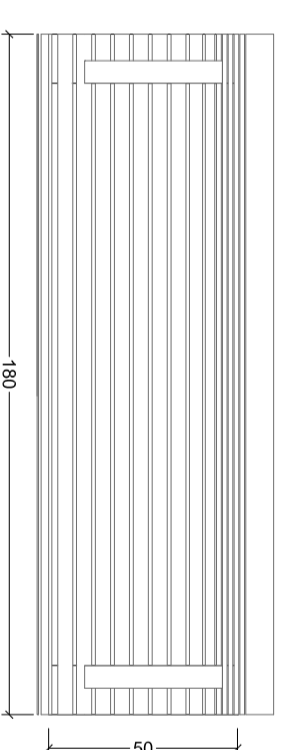

pianità

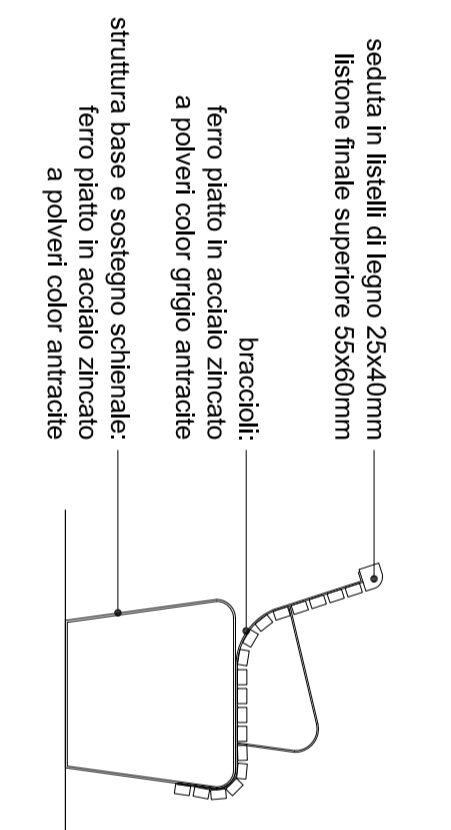

prospetti

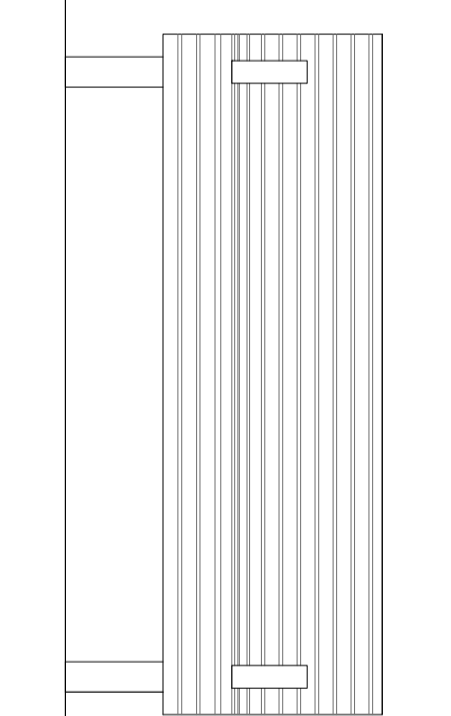

prospetti

seduta in listelli di legno 25x40mm  
listone finale superiore 55x80mm  
braccioli:  
ferro piatto in acciaio zincato  
a polveri color grigio antracite  
struttura base e scostegno schienale:  
ferro piatto in acciaio zincato  
a polveri color antracite

### GRIGLIA SALVAPIANTE

OSBA G - Metalico o equivalente

Griglia salvapiante realizzata in lamiera d'acciaio anodato verniciata a polveri. Rinforzata da perimetro in piatto d'acciaio e dotata di controfiletto in profilo ad "L".  
Colore: grigio antracite

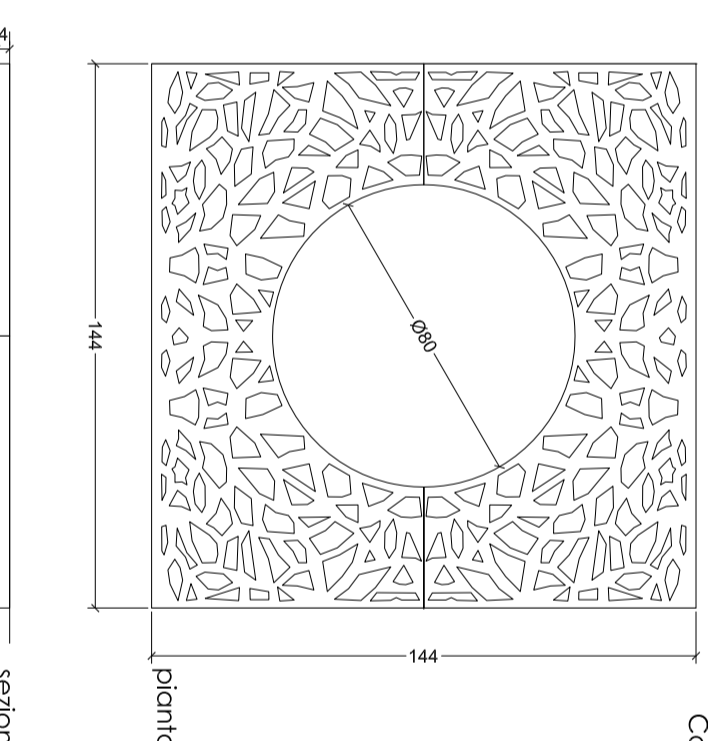

pianità

sedone

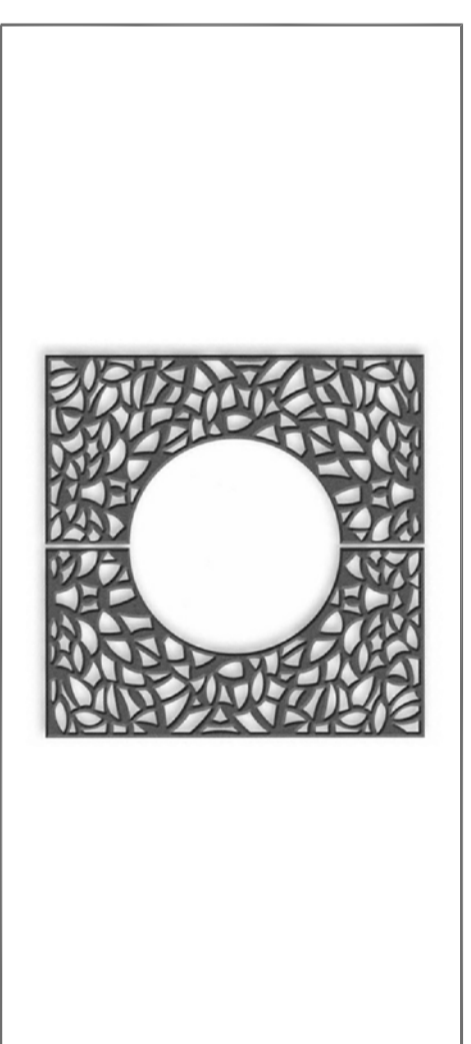

L'utilizzo di proiezioni a parete ad alta resa illuminotecnica permettono di illuminare sia gli spazi pedonali, lasciandoli al tempo stesso sgombri, sia la viabilità carrabile.



### CORPO ILLUMINANTE LED A PARETE

LE/VANTE SMALL 20 led - Catiboni-Frepp o equivalente

Presso luminosa 41.60 lm  
Temperatura colore >4000K  
Indice di resa cromatica Ra>70



### COMUNE DI GENOVA

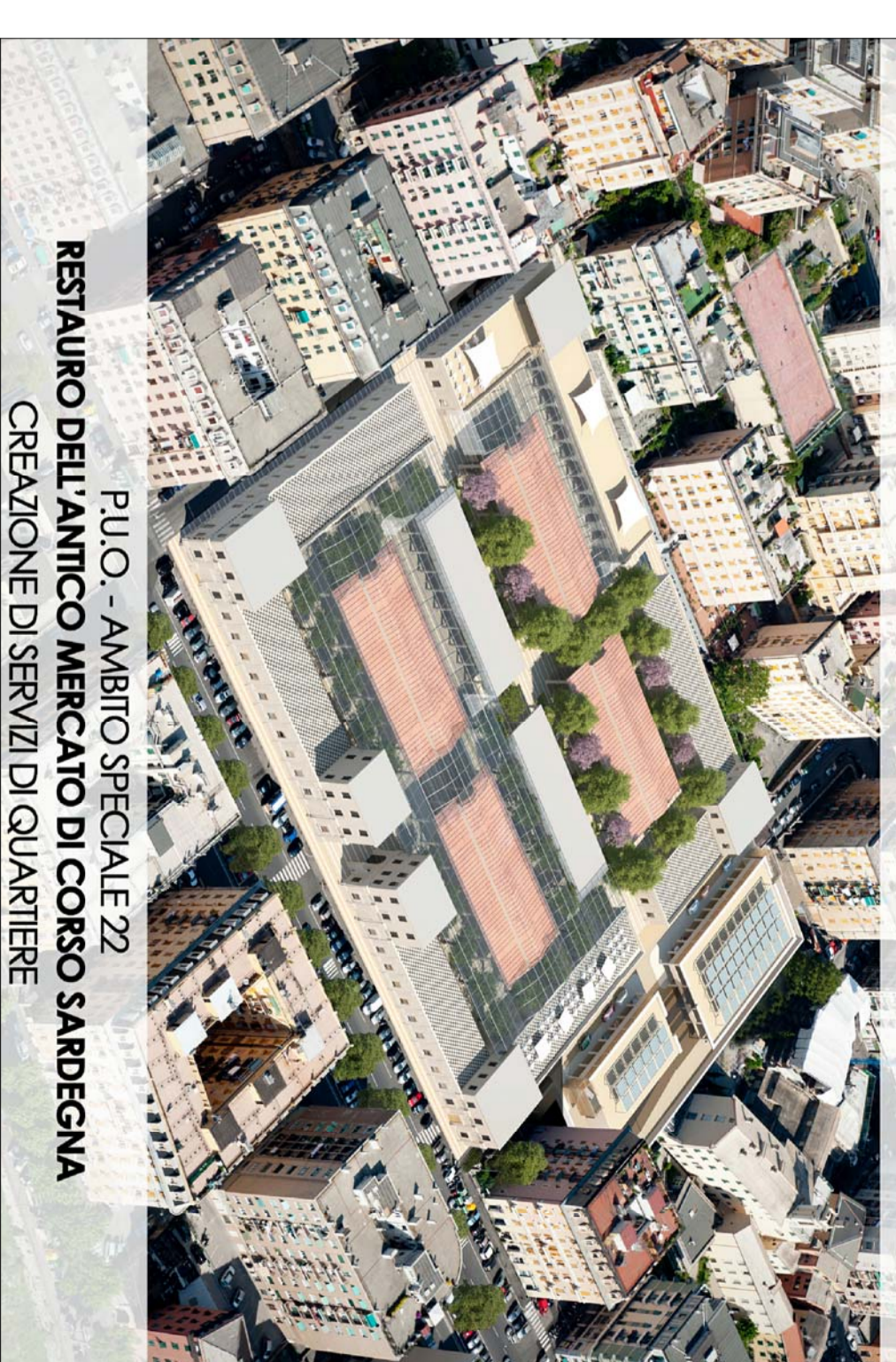

### PI.U. - AMBITO SPECIALE 22 RESTAURO DELL'ANTICO MERCATO DI CORSO SARDEGNA CREAZIONE DI SERVIZI DI QUARTIERE

#### PROPRONENTI:

**COSMO COSTRUZIONI MODERNE S.R.L.**  
Via F. Pozzo 9/2 - 16145 - Genova  
C.F./P.IVA 00241730100

Mandatataria del R. It. costituito con G. Franco Longhi S.p.a. e Santatadele S.r.l. (mandanti)

TAVOLA:

TITOLO:

Progetto:  
**AR 20** abaco arredo urbano e illuminazione

#### PROGETTISTA:

**SAB S.R.L.**  
Via Pleveciola 15 - 06128 - Perugia  
C.F./P.IVA 00241730100  
Ing. Marco Adriani  
Arch. Pierpaolo Papi



REDDITO	VERIFICATO	VALIDATO	REVISIONE	DATA	SCALA
LMisure	P. Papi	M. Adriani	01	Novembre 2016	1:20